

designwerk  
**Vola**



**Modello:** Vola elemento 105 bracciolo sx + elemento 70 + penisola bracciolo dx + pouf grande  
**Rivestimento:** pelle Eagle M2102 Grey

VOLA

# Dettagli



Cucitura francese  
come elemento di  
richiamo visivo



Sedute ampie



Braccioli ad ala



– Un fascino accattivante: impossibile non amare Vola. Una seduta ampia abbinata a braccioli ad ala che conferiscono al divano una forma accattivante leggermente stravagante. Il divano è completato da tessuti pregiati e pelle di qualità. Insieme alla cucitura decorativa rovesciata aggiunge un tocco di originalità al vostro salotto. Il design viene completato armoniosamente da accessori con colori coordinati. –

VOLA

# Dati tecnici

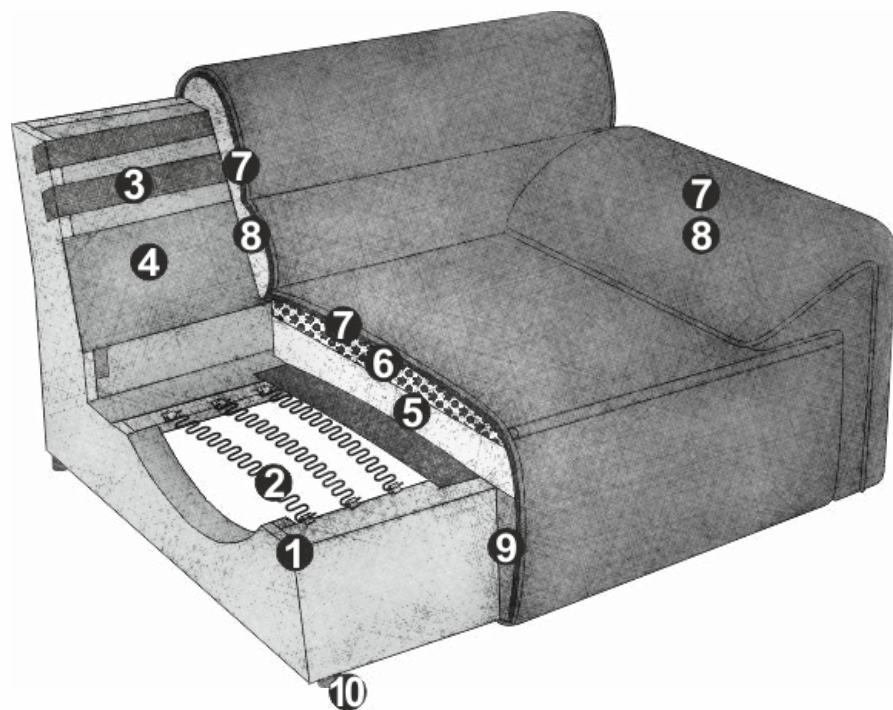

- 01** Struttura: in legno di faggio
- 02** Sospensione del sedile: molle ondulate in acciaio  
Nosag ad elasticità permanente con copertura in feltro
- 03** Sospensione dello schienale: cinghie flessibili imbottite
- 04** Sospensione dello schienale: cartone imbottito
- 05** Struttura dell'imbottitura del sedile: schiuma fredda altamente elastica (peso volumetrico 35 kg/m<sup>3</sup>)
- 06** Struttura dell'imbottitura del sedile: cuscino da camera con imbottitura di fiocchi di schiuma di viscosa (70%) e fibre di silicone (30%)
- 07** Struttura dell'imbottitura dello schienale, del sedile e dello bracciolo: ovatta per imbottitura 300g
- 08** Struttura dell'imbottitura dello schienale et dello bracciolo: schiuma fredda altamente elastica (peso volumetrico 25 kg/m<sup>3</sup>)
- 09** Struttura dell'imbottitura di pannello frontale: schiuma di comfort standard (peso volumetrico 25 kg/m<sup>3</sup>)
- 10** Piede: base in plastica

## Ulteriori dettagli:

- disponibile in tessuto e pelle (tinta unita)
- sistema di collegamento easyjack incluso per la massima flessibilità
- certificato FSC® (FSC®-C112933)
- accessori opzionali: cuscini lombari, cuscini decorativi

# VOLA

## Piano tipo



Cuscini decorativi disponibili in molti design e opzioni di rivestimento.  
Per saperne di più: [www.designwerk.li](http://www.designwerk.li)

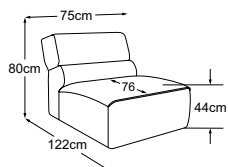

**Elemento 70 senza bracciolo**  
Codice: D009118

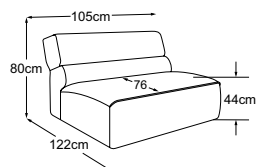

**Elemento 105 senza bracciolo**  
Codice: D009119

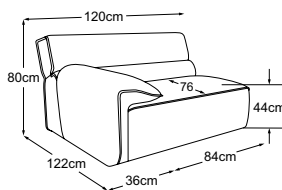

**Elemento 105 bracciolo sx**  
Codice: D009105

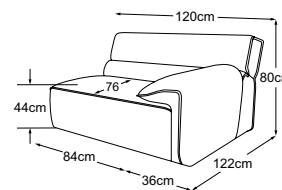

**Elemento 105 bracciolo dx**  
Codice: D009106

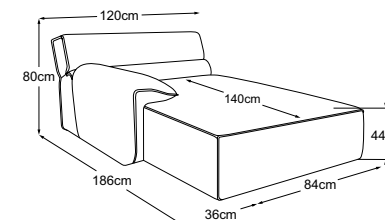

**Penisola sx**  
Codice: D009121

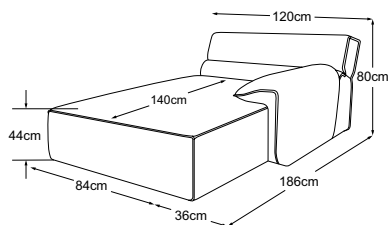

**Penisola dx**  
Codice: D009122

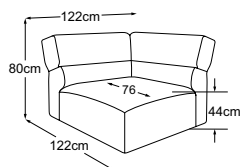

**Angolo**  
Codice: D009519

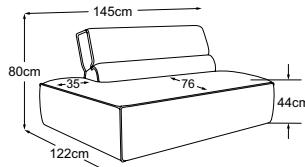

**Elemento 2p con terminale sx**  
Codice: D009520

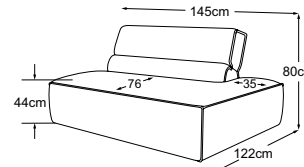

**Elemento 2p con terminale dx**  
Codice: D009521

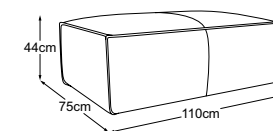

**Pouf grande**  
Codice: D009805

Piede disponibile in:



**B:** nero opaco

Si prega di indicare la variante di piede scelta nell'ordinazione.

VOLA

# Logica di connessione



È possibile collegare tra loro i seguenti elementi:

|                                     |         | D009105 | D009106 | D009118 | D009119 | D009121 | D009122 | D009519 | D009520 | D009521 |
|-------------------------------------|---------|---------|---------|---------|---------|---------|---------|---------|---------|---------|
| <b>elemento 105 bracciolo sx</b>    | D009105 |         | X       | X       | X       |         | X       | X       |         | X       |
| <b>elemento 105 bracciolo dx</b>    | D009106 | X       |         | X       | X       | X       |         | X       | X       |         |
| <b>elemento 70 senza bracciolo</b>  | D009118 | X       | X       | X       | X       | X       | X       | X       | X       | X       |
| <b>elemento 105 senza bracciolo</b> | D009119 | X       | X       | X       | X       | X       | X       | X       | X       | X       |
| <b>penisola sx</b>                  | D009121 |         | X       | X       | X       |         |         |         | X       |         |
| <b>Penisola dx</b>                  | D009122 | X       |         | X       | X       |         |         |         | X       |         |
| <b>angolo</b>                       | D009519 | X       | X       | X       | X       |         |         |         | X       | X       |
| <b>elemento 2p con terminale sx</b> | D009520 |         | X       | X       | X       |         | X       | X       |         | X       |
| <b>elemento 2p con terminale dx</b> | D009521 | X       |         | X       | X       | X       |         | X       | X       |         |

I singoli elementi possono essere collegati in modo semplice e veloce grazie al sistema di connessione easyjack. Scansiona il codice QR per ulteriori informazioni:



VOLA

# Impressioni





[www.designwerk.li](http://www.designwerk.li)