

designwerk  
**Vola**



**Modèle :** Vola élément 105 accoudoir gauche + élément 70 + récamière accoudoir droit + pouf géant  
**Housse :** cuir Eagle M2102 Grey

VOLA

# Détails



Couture française  
comme élément  
accrocheur



Sièges spacieux



Accoudoirs en  
forme d'ailes

– Complètement irrésistible : on ne peut qu'aimer Vola. Les larges assises associées aux accoudoirs en forme d'ailes, qui apportent une jolie finition, confèrent à ce canapé une petite touche d'originalité. Agrémenté de tissus ou de cuir de qualité supérieure et d'une couture inversée décorative, ce canapé va donner une nouvelle dimension à votre salon. Des accessoires aux couleurs assorties compléteront harmonieusement le tout. –

VOLA

# Données techniques

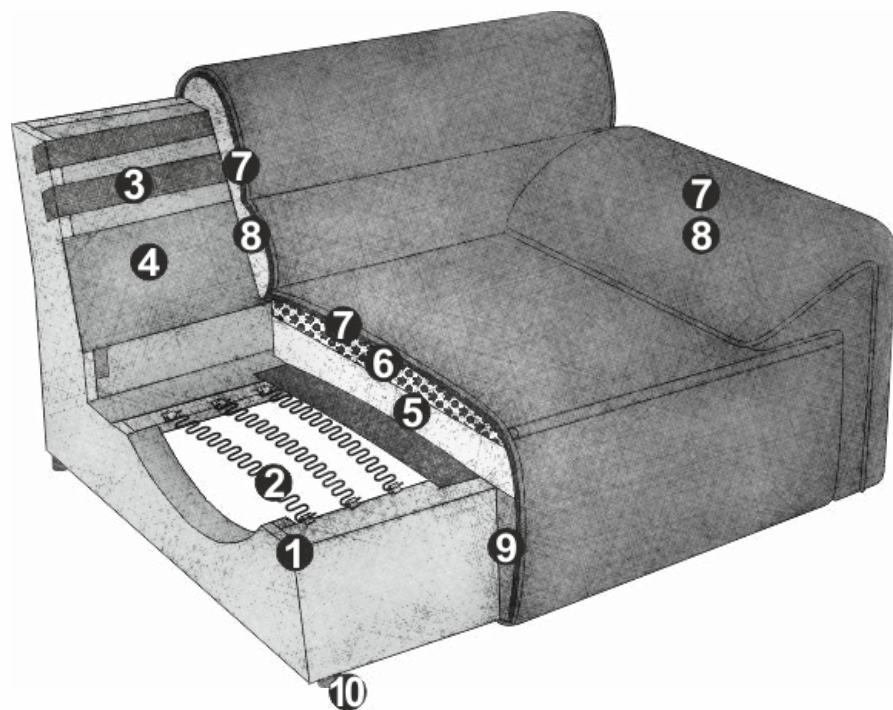

- 01** Cadre : structure en hêtre
- 02** Suspension de l'assise : ressorts ondulés en acier Nosag, élastiques et résistants, revêtus de feutre
- 03** Suspension du dossier : sangles rembourrées flexibles
- 04** Suspension du dossier : carton de rembourrage
- 05** Structure du rembourrage de l'assise : mousse froide très élastique (densité de 35 kg/m<sup>3</sup>)
- 06** Structure du rembourrage de l'assise : oreiller à compartiments avec un remplissage de flocons de mousse de viscose (70 %) et de fibres de silicone (30 %)
- 07** Structure du rembourrage du dossier, de l'assise et de l'accoudoir : ouate de rembourrage 300g
- 08** Structure du rembourrage du dossier et de l'accoudoir : mousse froide très élastique (densité de 25 kg/m<sup>3</sup>)
- 09** Structure du rembourrage du bandeau : mousse de confort standard (densité de 25 kg/m<sup>3</sup>)
- 10** Pied : pied en plastique

## Bon à savoir :

- disponible en tissu et en cuir (uni)
- système de connexion easyjack inclus pour une flexibilité maximale
- certifié FSC® (FSC®-C112933)
- accessoires en option : coussins cale-dos, coussins déco

# VOLA

## Plan de types



Coussins décoratifs disponibles dans de nombreuses versions et possibilités de revêtement.  
Apprenez-en plus sur [www.designwerk.li](http://www.designwerk.li)

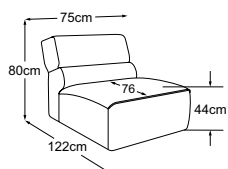

**Élément 70 sans accoudoir**  
N° de commande : D009118

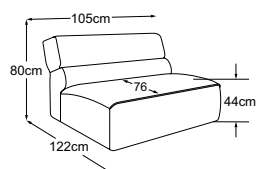

**Élément 105 sans accoudoir**  
N° de commande : D009119

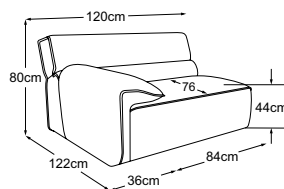

**Élément 105 accoudoir gauche**  
N° de commande : D009105

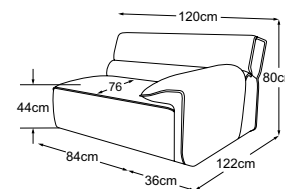

**Élément 105 accoudoir droit**  
N° de commande : D009106

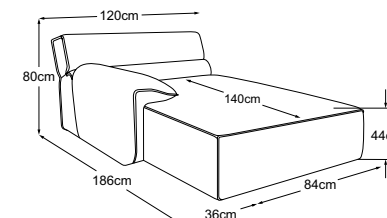

**Récamière gauche**  
N° de commande : D009121

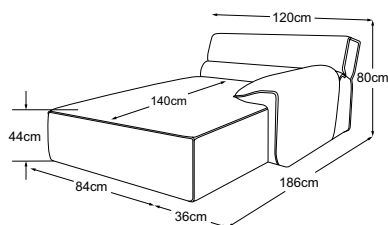

**Récamière droit**  
N° de commande : D009122

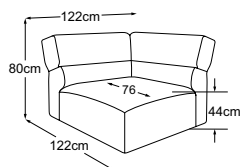

**Angle**  
N° de commande : D009519

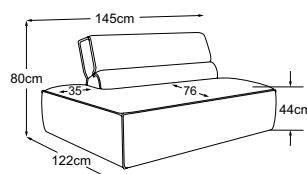

**Batard 2pl gauche**  
N° de commande : D009520

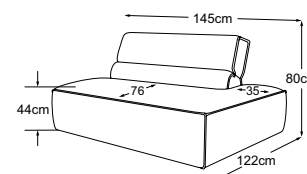

**Batard 2pl droit**  
N° de commande : D009521

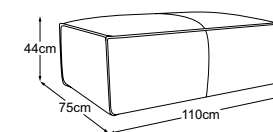

**Pouf géant**  
N° de commande : D009805

Pied disponible en :



**B:** noir mat

Veillez indiquer la variante de piètement sur la commande.

VOLA

# Logique de connexion



Les éléments suivants peuvent être combinés entre eux :

		D009105	D009106	D009118	D009119	D009121	D009122	D009519	D009520	D009521
élément 105 accoudoir gauche	D009105		X	X	X		X	X		X
élément 105 accoudoir droit	D009106	X		X	X	X		X	X	
élément 70 sans accoudoir	D009118	X	X	X	X	X	X	X	X	X
élément 105 sans accoudoir	D009119	X	X	X	X	X	X	X	X	X
récamière gauche	D009121		X	X	X				X	
récamière droit	D009122	X		X	X				X	
angle	D009519	X	X	X	X				X	X
batard 2pl gauche	D009520		X	X	X		X	X		X
batard 2pl droit	D009521	X		X	X	X		X	X	

Les différents éléments peuvent être assemblés rapidement et facilement grâce au système de connexion easyjack. Scanne le code QR pour plus d'informations :



VOLA

# Impressions





[www.designwerk.li](http://www.designwerk.li)